



# Electrolux

## MANUAL DE INSTRUÇÕES

### FORNOS DE EMBUTIR ELÉTRICO E A GÁS

OE8GH / OE8GF / OE8GL / OE8EL /  
OE8EF / OE8EA / OE5EA



#### ATENÇÃO:

Leia este manual antes de instalar e usar o produto, e guarde-o para futuras referências.

#### DE USO EXCLUSIVAMENTE DOMÉSTICO

Encontre neste manual todas as informações necessárias para a segurança e uso adequado do seu aparelho.

Guarde a nota fiscal da compra, pois o atendimento em garantia só é válido mediante sua apresentação ao Serviço Autorizado Electrolux.

#### DICAS AMBIENTAIS

A Electrolux tem o compromisso de oferecer produtos que causem menor impacto ao meio ambiente, contribuindo para o desenvolvimento sustentável.

Os equipamentos eletrônicos, pilhas e baterias devem ser separados do lixo comum.

A destinação de embalagens e produtos ao final de vida é responsabilidade de todos.

Para mais informações, acesse [cuida.electrolux.com.br/artigos/dicas-para-um-descarte-consciente](http://cuida.electrolux.com.br/artigos/dicas-para-um-descarte-consciente) ou busque um ponto de coleta reciclável mais próximo.



## 1. SEGURANÇA

- Este produto foi projetado para uso por adultos e não recomendamos sua operação por pessoas com limitações físicas, sensoriais ou mentais, ou por aquelas sem experiência prévia. Caso o uso seja necessário, é fundamental que essas pessoas sejam supervisionadas ou orientadas por alguém responsável pela sua segurança. É necessário vigiar as crianças para assegurar que elas não brinquem com o aparelho;
- Este aparelho é destinado a uso doméstico e aplicações similares, tais como: cozinha de uso do grupo de funcionários em lojas, escritórios e outros ambientes de trabalho; casas de fazenda e por clientes em hotéis, motéis e outros ambientes tipo residenciais; ambientes de meia-pensão;
- As crianças não devem brincar com o aparelho;
- Não permita que seu aparelho seja manuseado por crianças, mesmo quando ele estiver desligado;
- A limpeza e manutenção do usuário não devem ser feitas por crianças sem supervisão.
- Mantenha o aparelho e o cabo de alimentação fora do alcance de crianças.

## Para Instaladores

Este aparelho deve ser aterrado, pois em caso de mau funcionamento ou falha, diminui-se o risco de choque elétrico. Ele possui um cabo elétrico com um fio condutor de aterramento e um pino de aterramento. O plugue deve ser conectado a uma tomada aterrada de acordo com os padrões ABNT NBR 5410 - Seção Aterramento. Uma ligação incorreta do equipamento condutor de aterramento pode causar risco de choque elétrico.

Antes de iniciar a limpeza ou manutenção do forno, desligue-o pelo plugue e não puxe pelo cabo elétrico. Se o cabo de alimentação estiver danificado, este deve ser substituído pelo Serviço Autorizado Electrolux, a fim de evitar riscos.

Certifique-se de que os cabos dos outros eletrodomésticos não estão em contato com as partes quentes do aparelho e tenha cuidado para que o forno não fique apoiado sobre o cabo elétrico.

### ATENÇÃO

**Em caso de dúvida sobre o aterramento, entre em contato com um eletricista qualificado e não modifique o plugue do cabo de alimentação (fornecido com o aparelho) caso ele não se encaixe na tomada. Solicite a instalação de uma tomada aterrada. Fique atento ao cozinhar utilizando óleo ou gorduras, pois se estes forem derramados podem incendiar-se.**

**Durante o uso o aparelho torna-se quente. Não toque nos elementos de aquecimento no interior do forno.**

**O processo de cocção de cozimento de curto prazo deve ser supervisionado continuamente.**

**Não armazene objetos ou alimentos dentro do forno.**

**Este aparelho não se destina a ser operado por meio de um temporizador externo ou sistemas de controle remoto separado.**

**Antes de acender o forno, abra totalmente a sua porta para evitar o acúmulo de gás dentro dele.**

**Certifique-se de que o forno acendeu antes de fechar a porta.**

**Ao se ausentar por um período prolongado, feche o registro de entrada do gás**

**Evite a instalação do forno próximo a materiais inflamáveis como cortinas, panos de cozinha etc.**

**Os orifícios no chão do forno não devem ser obstruídos. As paredes e, principalmente, o chão do forno não deve ser revestido com fortes de papel alumínio.**

**Verifique sempre se as funções estão na posição "desligado" quando o forno não estiver sendo utilizado.**

**Nunca use chamas ou faíscas para localizar vazamentos de gás, pois podem provocar explosões. Utilize uma esponja com espuma de sabão ou detergente líquido.**

**Aparelhos de limpeza a vapor não devem ser utilizados para a limpeza do forno.**

**Estes produtos possuem a função Convecção (ventilador), o qual possui ruído característico durante seu funcionamento.**

- Este forno aquece muito durante o funcionamento e mantém o calor durante certo tempo depois de desligado. Cuide para não tocar no grill no interior do forno.
- Se afaste um pouco do forno quando abrir a porta durante ou ao final do cozimento, para permitir que o vapor acumulado seja liberado.
- Tenha muito cuidado quando estiver aquecendo gorduras e óleos, pois eles podem incendiar-se quando ficam excessivamente quentes.
- Por motivo de higiene e segurança, o forno deve ser mantido sempre limpo. O acúmulo de gordura ou de outros alimentos pode causar mau funcionamento e risco de acidentes.
- Não armazene recipientes plásticos ou de qualquer outro material que possa derreter dentro ou sobre o forno.
- Não coloque latas spray ou aerossóis dentro do forno, pois eles podem explodir quando aquecidos.
- Não toque no forno com as mãos ou os pés úmidos ou molhados.

- Não use o forno se você estiver descalço.
- Não coloque objetos na porta do forno quando ela estiver aberta.
- Use luvas de proteção quando colocar ou retirar alimentos do forno.
- Se o forno apresentar alguma falha, retire o cabo de alimentação da tomada e não toque no aparelho. Entre em contato com o Serviço Autorizado Electrolux.

## **⚠ ATENÇÃO**

**Em situações de queda de energia elétrica o sistema de resfriamento do seu produto será desativado e, por questões de segurança, o dispositivo corta gás poderá ser ativado e cortará a alimentação de gás para evitar danos ao produto. Caso deseje ligar o produto sem o mesmo estar com alimentação de energia elétrica, você poderá fazer isto removendo o chão móvel do forno e acendendo o queimador com um fósforo ou dispositivo gerador de faísca. Lembrando que a chama será extinta, caso a temperatura máxima de segurança do produto seja atingida.**

### **VAZAMENTO DE GÁS**

Ao sentir cheiro de gás, tome as seguintes providências:

1. Apague toda e qualquer chama.
2. Não acenda qualquer tipo de chama.
3. Não mexa em interruptores elétricos.
4. Não utilize o telefone e celulares no local. Saia do ambiente e ligue de um local aberto e ventilado.
5. Feche o registro da entrada de gás.
6. Abra as janelas e as portas, permitindo maior ventilação do ambiente.
7. Afaste as pessoas do local.
8. Caso o vazamento seja no botijão, retire-o e leve-o

para um local aberto, bem ventilado e chame o distribuidor de gás.

9. Se o forno é abastecido com gás canalizado ou central (prédios), feche imediatamente os registros de abastecimentos e chame a companhia de gás responsável.
10. Chame a assistência técnica para verificar o problema.

### **VAZAMENTO DE GÁS COM FOGO**

11. Se possível feche o registro de gás.
12. Afaste as pessoas do local.
13. Saia do local.
14. Chame o corpo de bombeiros.

## **2. INSTALAÇÃO**

O forno não deve ser instalado atrás de uma porta decorativa, a fim de evitar superaquecimento.

### **Certifique-se de que:**

- A tomada ou disjuntor usados para a ligação são de fácil acesso;
- O disjuntor e a tomada de ligação NÃO estejam dentro do nicho;
- A tomada está devidamente aterrada antes de usar o produto;
- O cabo de alimentação fique afastado das paredes do forno;

Se a tomada em que o produto for ligado não for apropriada para o plugue, substitua-a.

Ligue seu aparelho a uma tomada exclusiva, não utilize adaptadores, extensões ou conectores tipo T (benjamim). Esse tipo de ligação pode provocar sobrecarga na rede elétrica, prejudicando o funcionamento resultando em acidentes.

Não use adaptadores, pois podem causar superaquecimento e incêndio.

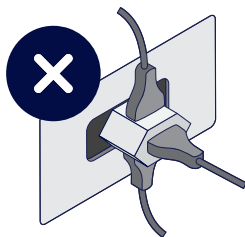

### 3. LIMPEZA E MANUTENÇÃO

Para evitar choque elétrico, retire o plugue da tomada ou desligue o disjuntor do aparelho antes de realizar qualquer limpeza ou manutenção. A limpeza deve ser feita com o aparelho frio. Jamais limpe o forno com agentes de limpeza como álcool, querosene, gasolina, água sanitária, tiner, solventes, varsol, ácidos, vinagres, abrasivos (palha de aço), saponáceo com cloro, limpa forno (ex.: diabo verde) ou outros produtos químicos não recomendados neste manual.

**Não use limpadores abrasivos ou utensílios metálicos afiados para limpar o vidro da porta, pois pode riscar ou quebrá-lo.**  
**A limpeza NÃO pode ser realizada com equipamentos a vapor.**

Após o cozimento, o vapor pode condensar no fundo da cavidade. Seque sempre o fundo da cavidade quando o forno estiver frio. Deixe o forno secar completamente com a porta aberta.

- Para a limpeza das partes de aço inoxidável, do acessório Food Sensor, dos vidros e do painel, use uma esponja macia ou um pano úmido com água morna e sabão neutro ou detergente neutro. Em seguida, enxague completamente.
- Para a limpeza das partes esmaltadas use uma esponja que não risca, realizando movimentos circulares.
- Não utilize a parte verde das esponjas, pós abrasivos, limpa forno (devido base forte) e substâncias corrosivas que possam arranhar as citadas partes.
- Ao final da limpeza, utilize um pano seco e macio para não deixar marcas de água.
- Para remoção de manchas nas partes de Inox, utilize produtos específicos para limpeza e polimento.
- Não deixe que substâncias ácidas ou alcalinas, como: vinagre, café, leite, água salgada, suco de tomate etc., permaneçam por muito tempo em contato com as superfícies do forno.
- Em caso de derramamento de sujidades, limpe imediatamente. É importante limpar o forno após cada uso, pois o acúmulo de sujidade derramado do cozimento poderá causar mau cheiro, mau funcionamento e afetar as próximas vezes que você utilizá-lo.

#### REMOÇÃO DAS PRATELEIRAS

Para facilitar a limpeza da cavidade do forno, retire as prateleiras.

1. Puxe a prateleira até o fim do curso;
2. Incline-a para cima;
3. Puxe-a para fora do forno.

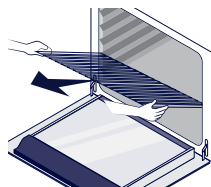
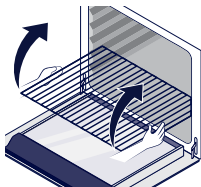
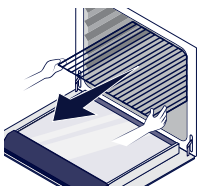

Para recolocar as prateleiras siga o caminho inverso dos passos.

#### SUBSTITUIÇÃO DA LÂMPADA

**ATENÇÃO:** Certifique-se de que o aparelho está desligado antes de trocar a Lâmpada para evitar a possibilidade de choque elétrico.

1. Gire a tampa da Lâmpada e retire-a;
2. Substitua a Lâmpada por outra, resistente a altas temperaturas (300°C) e com as mesmas características: Tensão 127V ou 220V (conforme tensão do aparelho); Potência máxima da lâmpada 40 W; Modelo do bulbo G9;
3. Reinstale a tampa da Lâmpada.

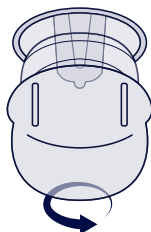

Obs: A lâmpada pode ser adquirida no Serviço Autorizado Electrolux.

## LIMPEZA DO VIDRO INTERNO DA PORTA

A porta do forno é composta por duas camadas de vidro, para que o calor permaneça isolado, proporcionando mais segurança.

Para desinstalar os vidros:

1. Abra a porta e pressione as laterais da peça A;

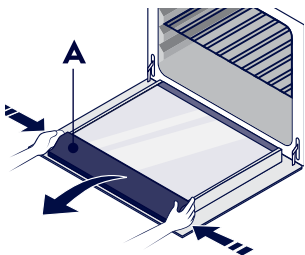

2. Remova a peça A;

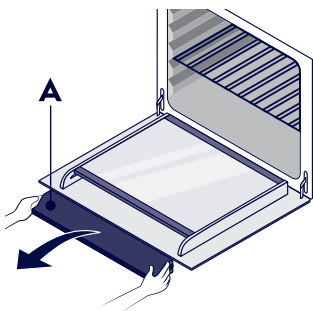

3. Remova o vidro interno B;

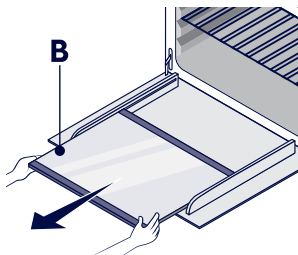

4. Para reinstalar os vidros siga o caminho inverso dos passos.

**IMPORTANTE:** Cuidado ao remover o vidro interno da porta, pois ela ficará mais leve e poderá fechar-se abruptamente. Segure a porta após remover o vidro e feche-a com cuidado. Ao reinstalar o vidro, encaixe-o no calço na região inferior da porta. O encaixe incorreto pode fazer o vidro cair do produto ao fechar a porta.

## 5. CERTIFICADO DE GARANTIA

A fabricante Electrolux do Brasil S.A. concede garantia contra qualquer vício e/ou defeito de fabricação aplicável nas seguintes condições:

1. O início da vigência da garantia ocorre na data de emissão da nota fiscal da venda mediante identificação obrigatória de modelo e características do produto;
2. O prazo de vigência da garantia é de 12 (doze) meses contados a partir da data da emissão da nota fiscal preenchida conforme item "1" deste Certificado e divididos da seguinte maneira: a) 90 (noventa) dias de garantia legal; e b) 9 (nove) meses de garantia contratual;
3. A fabricante não concede qualquer forma e/ou tipo de garantia para produtos desacompanhados de nota fiscal de venda ao consumidor, ou produtos cuja nota fiscal esteja preenchida incorretamente (observar orientação do item "1" deste Certificado);
4. Qualquer defeito que for constatado neste produto deve ser imediatamente comunicado ao Serviço Autorizado Electrolux mais próximo de sua residência, cujo contato e endereço podem ser encontrados em [www.electrolux.com.br](http://www.electrolux.com.br) ou no Serviço de Atendimento ao Consumidor Electrolux.
5. Esta garantia abrange a substituição de peças que apresentem vícios constatados como de fabricação, além da mão de obra utilizada no respectivo reparo.
6. Vidros, peças plásticas e lâmpadas são garantidos contra vício e/ou defeito de fabricação apenas pelo prazo legal de 90 (noventa) dias, contados a partir da emissão da nota fiscal de compra do produto.

#### **A Garantia perderá a validade quando:**

- 7.** Houver remoção e/ou alteração do número de série ou da etiqueta de identificação do produto.
- 8.** O produto for instalado e/ou utilizado em desacordo com o Manual de Instruções, Guia de Preparação e Instalação e Guia Rápido de Uso e/ou utilizado para fins diferentes do uso doméstico (uso comercial, laboratorial, industrial etc.). Também não terão nenhum tipo de cobertura pela garantia (legal e contratual) os materiais ou alimentos armazenados no interior do produto utilizado para os fins citados.
- 9.** O produto for ligado em tensão diferente a qual foi destinado.
- 10.** O produto tiver recebido maus tratos, descuidos ou ainda sofrer alterações, modificações ou consertos feitos por pessoas ou entidades não credenciadas pela Electrolux do Brasil S.A.
- 11.** O vício ou defeito for causado por acidente ou má utilização pelo consumidor.

#### **A Garantia concedida pelo Fabricante não cobrirá:**

- 12.** Despesas com instalação do produto.
- 13.** Produtos ou peças danificadas por acidente de transporte ou manuseio, riscos, amassamentos ou atos e efeitos da natureza.
- 14.** O não funcionamento ou falhas decorrentes de problemas de fornecimento de energia elétrica e/ou falta de água no local onde o produto será instalado.
- 15.** Despesas com transporte, peças, materiais e mão de obra para preparação do local onde será instalado o produto (ex. rede elétrica, conexões elétricas e hidráulicas, tomadas, esgoto, alvenaria, aterramento etc.).
- 16.** Chamadas relacionadas unicamente a orientação de uso constantes no Manual de Instruções, Guia de Preparação e Instalação e Guia Rápido de Uso, ou no próprio produto serão passíveis de cobranças.

#### **Outras disposições:**

- 17.** As despesas de deslocamento do Serviço Autorizado, para atendimento de produtos instalados fora do município de sua sede, obedecerão os seguintes critérios:
  - a) para situações existentes nos primeiros 90 (noventa) dias seguintes à data de emissão da nota fiscal de venda ao Consumidor, as despesas serão suportadas pela fabricante;
  - b) para situações existentes após o 91º (nonagésimo primeiro) dia seguinte à data da emissão da nota fiscal, as despesas serão suportadas única e exclusivamente pelo Consumidor.
- 18.** As despesas decorrentes e consequentes de instalação de peças que não pertençam ao produto são de responsabilidade única e exclusiva do Consumidor.
- 19.** A Electrolux declara que não há nenhuma outra pessoa física e/ou jurídica habilitada a fazer exceções ou assumir compromissos, em seu nome, referente ao presente certificado de garantia.
- 20.** Este CERTIFICADO DE GARANTIA é válido apenas para produtos vendidos e utilizados no território brasileiro, sendo que quaisquer dúvidas sobre as disposições do mesmo devem ser esclarecidas no Manual de Instruções, Guia de Preparação e Instalação e Guia Rápido de Uso, no site ou pelo Serviço de Atendimento ao Consumidor Electrolux.
- 21.** Para sua comodidade, preserve o Manual de Instruções, Guia de Preparação e Instalação, Guia Rápido de Uso, Certificado de Garantia e a Nota Fiscal do Produto.

## **6. CONTATOS**

Em caso de dúvidas, ligue para nossa Área de Cuidado com o Consumidor: **0800 728 8778** ou acesse:

<https://cuida.electrolux.com.br/>

Electrolux do Brasil S.A.

C.N.P.J. 76.487.032/001-25.

Rua Ministro Gabriel Passos, 360, Curitiba PR, Brasil, CEP 81520-900.